

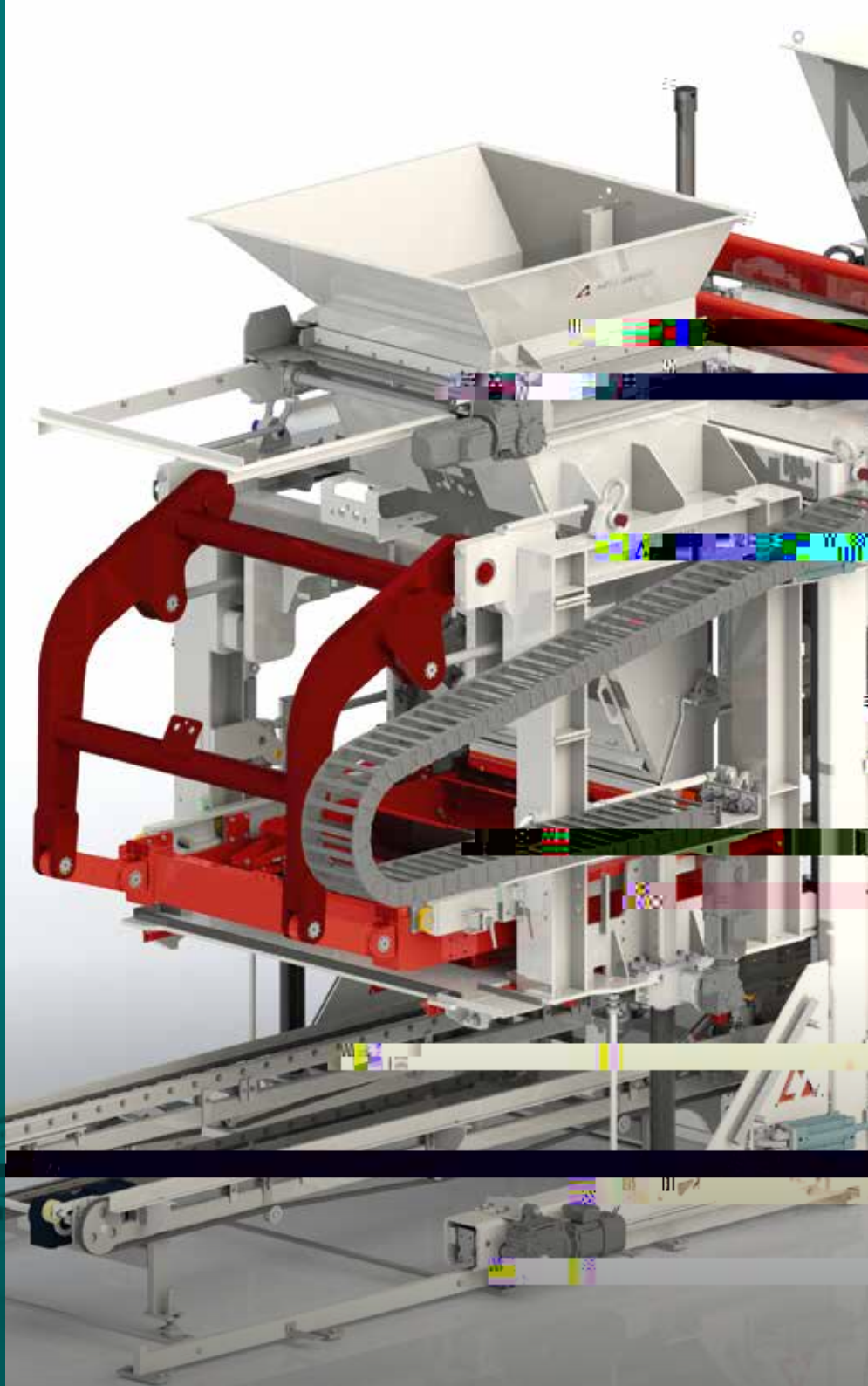

HESS GROUP

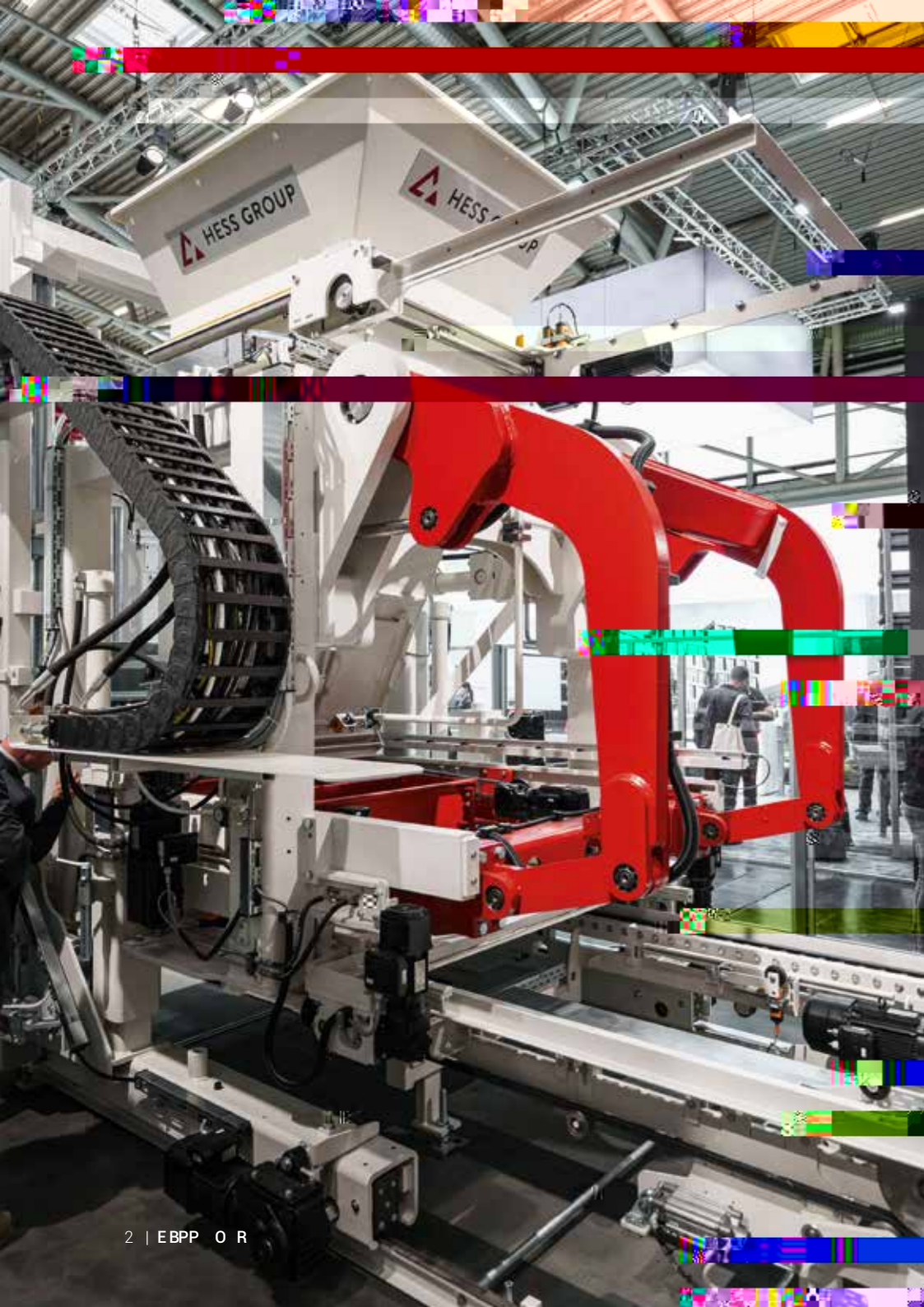



UNSER UNTERNEHMEN

WER IST HESS GROUP?

MISCHER, FÖRDERTECHNIK,
BETONSTEINMASCHINEN UND
VERPACKUNGSANLAGEN

Unsere Leidenschaft ist die Entwicklung von technisch überlegenen Maschinen zur Produktion, Verarbeitung und Förderung von hochwertigen Betonerzeugnissen – und das seit 1948.

Als Treiber von neuen nachhaltigen Innovationen und einem ausgeprägten Team-Spirit im internationalen Umfeld bauen wir die führende Marktposition der HESS GROUP stetig aus.

HESS GROUP WELTWEIT

Als Teil der TOPWERK GROUP ist HESS GROUP auf der ganzen Welt vertreten. Mit 8 internationalen TOPWERK Standorten und einem globalen Vertreternetzwerk bietet die HESS GROUP optimalen Service für die Kunden an.



UNSERE VISION

Es ist unser Bestreben, in enger Zusammenarbeit mit unseren Kunden neue Marktbedürfnisse zu entdecken und zu schaffen, für die wir Lösungen entwickeln, die uns und unsere Kunden zu innovativen Vorreitern in der Betonsteinbranche machen.

n a

Jedes unserer Produkte wird speziell nach den Bedürfnissen unserer Kunden entwickelt. Unsere Betonsteinanlagen zeichnen sich durch ihre Langlebigkeit und Zuverlässigkeit aus und können selbst nach Jahren noch mit modernster Technologie aufgerüstet werden.

Ob

Offene und ehrliche Kommunikation ist uns wichtig. Wir arbeiten zusammen und entwickeln Lösungen und Ergebnisse im Team sowie über Abteilungsgrenzen hinweg.

UNSERE MISSION

Wir befähigen unsere Kunden – gemeinsam mit uns – die besten Betonsteine effizient zu produzieren. Dabei stehen die folgenden 4 Faktoren im Vordergrund:

H ab

Unsere Kunden stehen im Mittelpunkt unseres Handelns. Wir sind ein verlässlicher und ehrlicher Partner, der gemeinsam mit ihnen die digitale Zukunft unserer Branche gestaltet.

F a r a b b o E ab

Jeder von uns hat hohe Ansprüche an sein persönliches Arbeitsergebnis. Verantwortung für das eigene Handeln zu übernehmen und Fehler als Chancen zur Verbesserung zu sehen, ist Teil unserer Kultur.

UNSERE WERTE

Für uns bedeutet Qualität, Langlebigkeit und Zuverlässigkeit mit modernster Technologie zu vereinen.

F r

Innovation heißt für uns, den Markt technologisch zu prägen. Durch ständige Weiterentwicklung wie die Erhöhung des Automatisierungsgrades, schnelle Reaktion auf Marktanforderungen und Erweiterung der Veredelungsmöglichkeiten garantieren wir die Zukunftsfähigkeit unserer Produkte.

H ab o

In Partnerschaft mit unseren Kunden setzen wir individuelle Anforderungen um. Wir stehen ihnen operativ als erfahrener und verlässlicher Partner zur Seite.

Als innovativer Hersteller hochwertiger Betonsteinanlagen sichern wir – gemeinsam mit unseren Kunden – unsere beidseitige Marktführerschaft



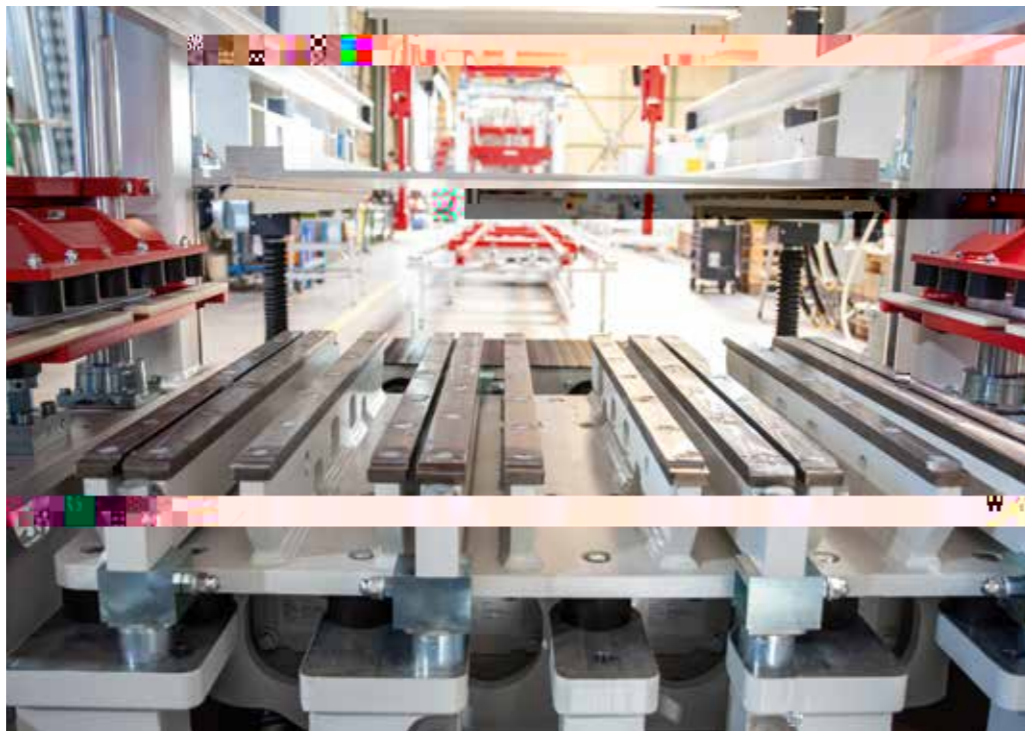
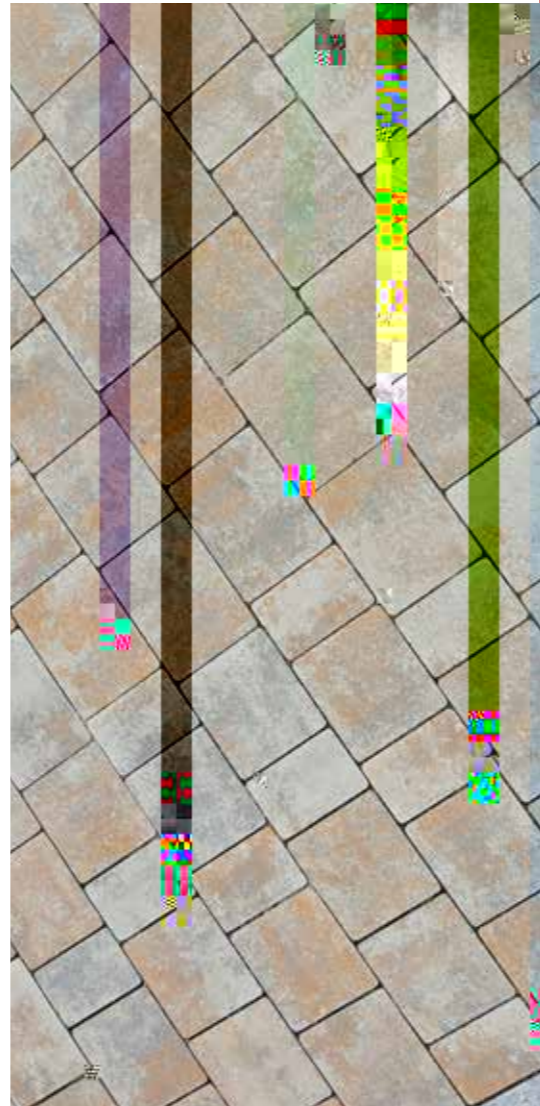
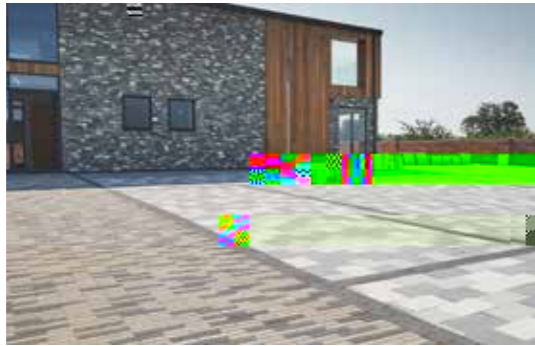
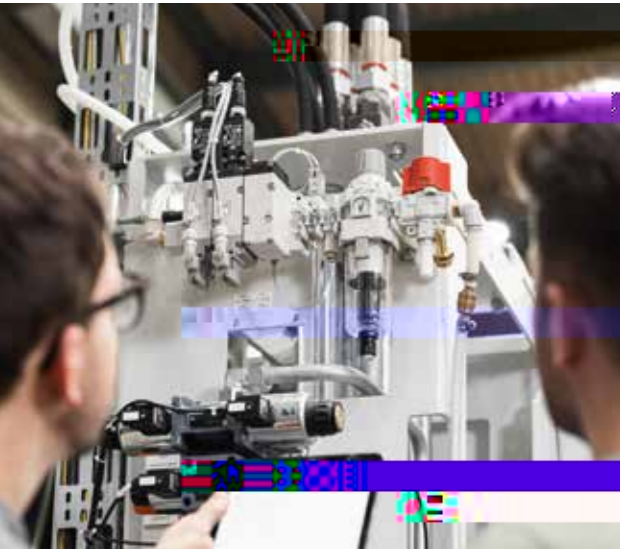

**WIR
BRINGEN
BETON
IN FORM.**

BETONSTEINMASCHINE
RH 1450

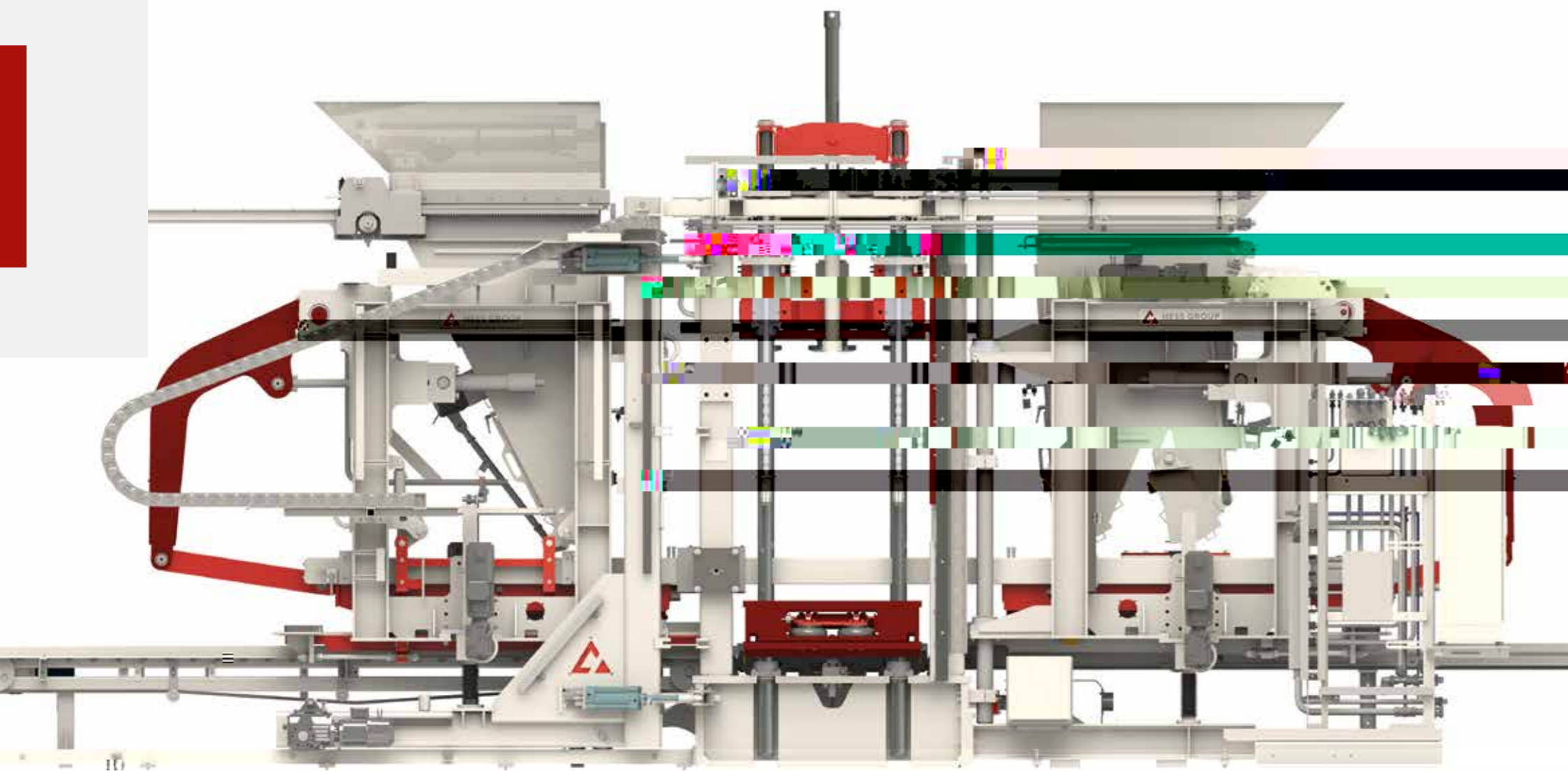

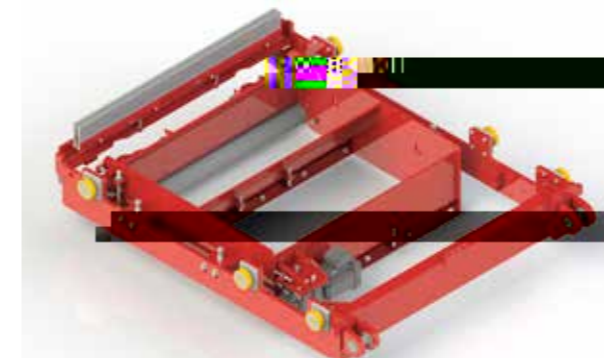
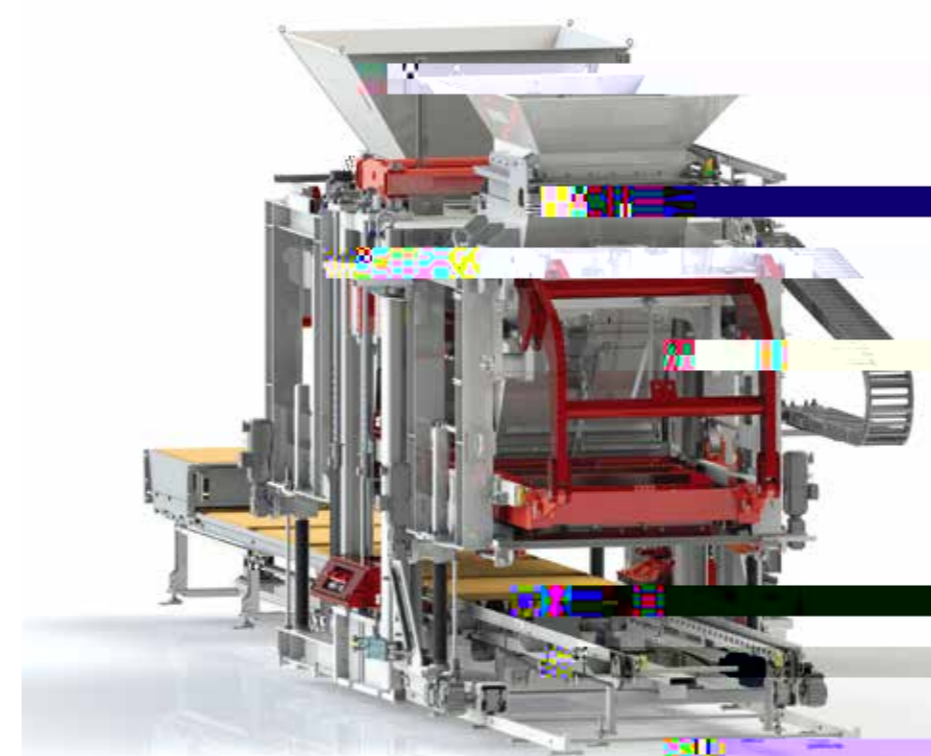

- Patentiertes Fertigungssystem zur Sicherstellung einer homogenen Schichtdicke des Vorsatzbeton über die gesamte Fertigungsfläche
- Der Abstreifrahmen im vorderen Bereich des Füllwagens Vorsatzbeton wird ersetzt durch eine hartverchromte Glättrolle
- /



KOMPONENTEN

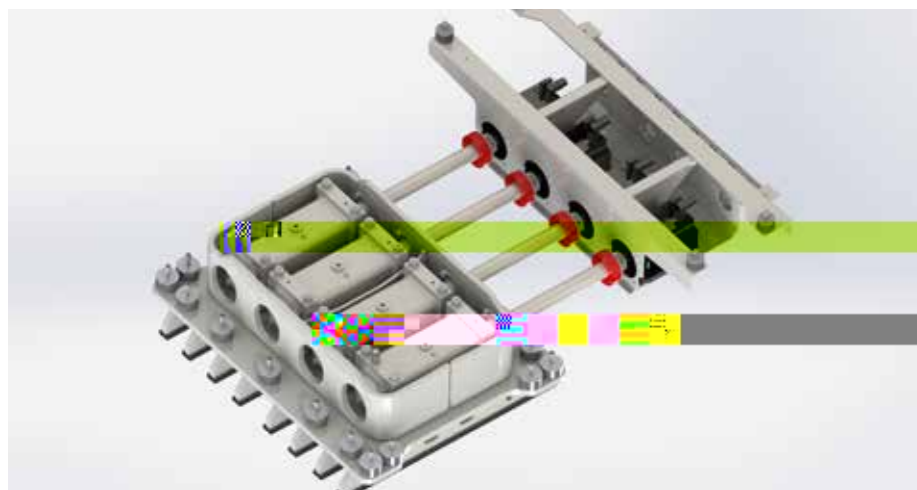
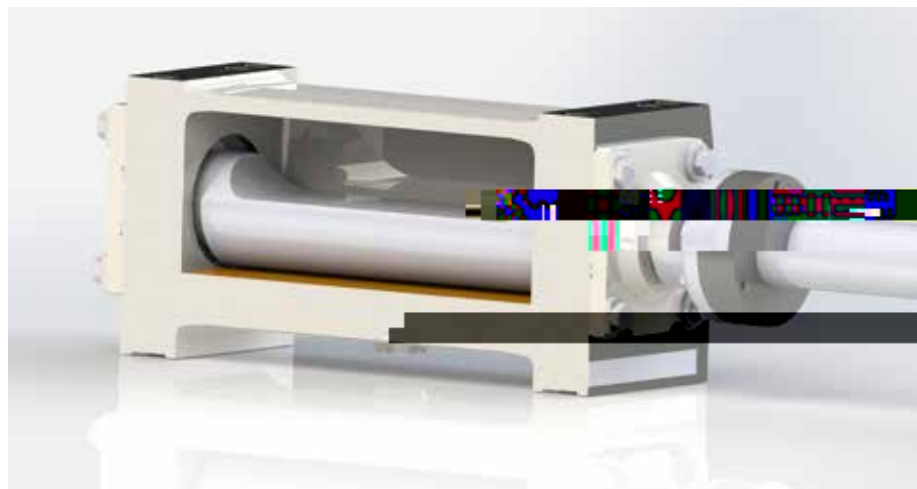

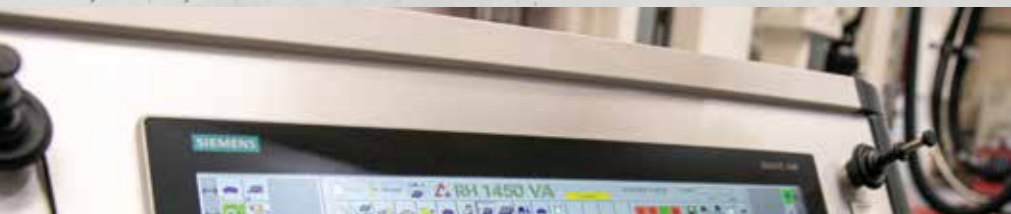

HESS

STEUERUNG

KONTROLLE ÜBER ALLE MASCHINENFUNKTIONEN

Betonsteinmaschinen und Anlagen sind mit einem Bedienpult ausgestattet. Mit einem großen Touchpanel und vier Meisterschaltern hat man die volle Kontrolle über alle Maschinenfunktionen der verketteten Anlage.

Die intuitive Benutzeroberfläche mit Icons vereinfacht die Bedienung. Komplizierte Eingaben entfallen, da die intelligente Software viele Parameter automatisch anpasst. Mit wenigen Vorgängen und Schiebereglern können Einstellungen schnell vorgenommen werden – benutzerfreundlich und selbsterklärend.

OPTIONEN DER HESS STEUERUNG

- Master Rezeptur
- Vergleichbare Rezeptur
- Versionsverwaltung Rezeptmanagement
- Anmeldung mithilfe eines RFID-Stiftes am Bedienpult

TECHNISCHE ÜBERSICHT BETONSTEINMASCHINEN*

	RH 500	RH 600	RH 1450	RH 1500 VA	RH 2000 M-Version – Standard- Fertigungsfläche	RH 2000 M-Version – große Fertigungsfläche
Fertigungsunterlage [mm]**	1.200 x 670	1.400 x 700	1.400 x 1.100	1.400 x 1.100	1.400 x 1.100	1.400 x 1.300
Fertigungsfläche [mm]**	1.100 x 620	–	1.300 x 1.050	1.300 x 1.050	1.300 x 1.050	1.300 x 1.250
Min. Produkthöhe [mm]	25	25	40	25	25	25
Max. Produkthöhe [mm]	300	300	500	500	500	500
Maschinengewicht in VA-Ausführung [kg]	7.700	14.000	38.000	46.000	46.000	48.000
Pflasterstein 10 x 20 x 5 cm ohne Vorsatz	Taktzeit [s]	17	14	12,5	10,5	10
	m ² in 8 h	863	1.258	2.114	2.517	2.644
	Anzahl Steine/Form	30	36	54	54	54
Pflasterstein 10 x 20 x 6 cm mit Vorsatz	Taktzeit [s]	22	18	14,5	12,5	11,5
	m ² in 8 h	667	979	1.823	2.114	2.299
	Anzahl Steine/Form	30	36	54	54	54
Hohlblock 20 x 40 x 20 cm	Taktzeit [s]	20	16	16,5	14,5	13,5
	Stück in 8 h	6.120	13.770	17.800	20.258	21.760
	Anzahl Steine/Form	5	9	12	12	12

* Die Produktionsleistungen sind bei einer Maschinenverfügbarkeit von 85% kalkuliert und sind maßgeblich abhängig von Maschineneinstellungen, verwendeten Betonrezepturen.

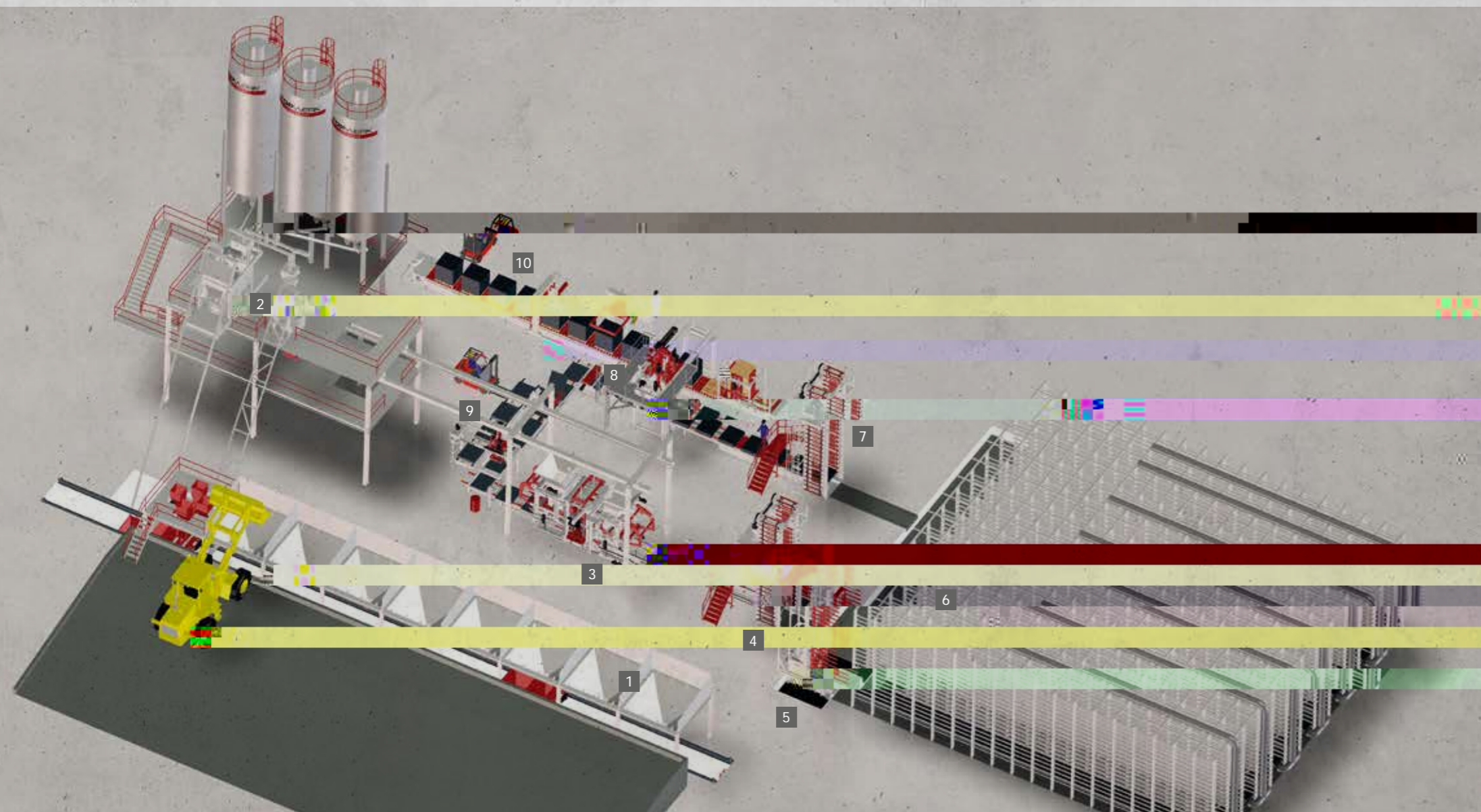

RH 1450 VA

- 1 Zuschlagstoffsilos
- 2 Mischanlage
- 3 Maschine RH 1450 VA
- 4 Hubleiter
- 5 Fahrzeuggruppe
- 6 Trockenkammern
- 7 Senkleiter
- 8 Paketierer Servo 700-2
- 9 Brettumsetzer mit Brettpufferbahn
- 10 Stegband

HESS

KOMPLETTANLAGEN

INDIVIDUELL
MARKTORIENT
FÜR DEN KUNDEN OPTIMIERT

HESS entwickelt, zusammen mit den Kunden, Anlagenkonzepte, die auf die jeweiligen Anforderungen maßgeschneidert sind.

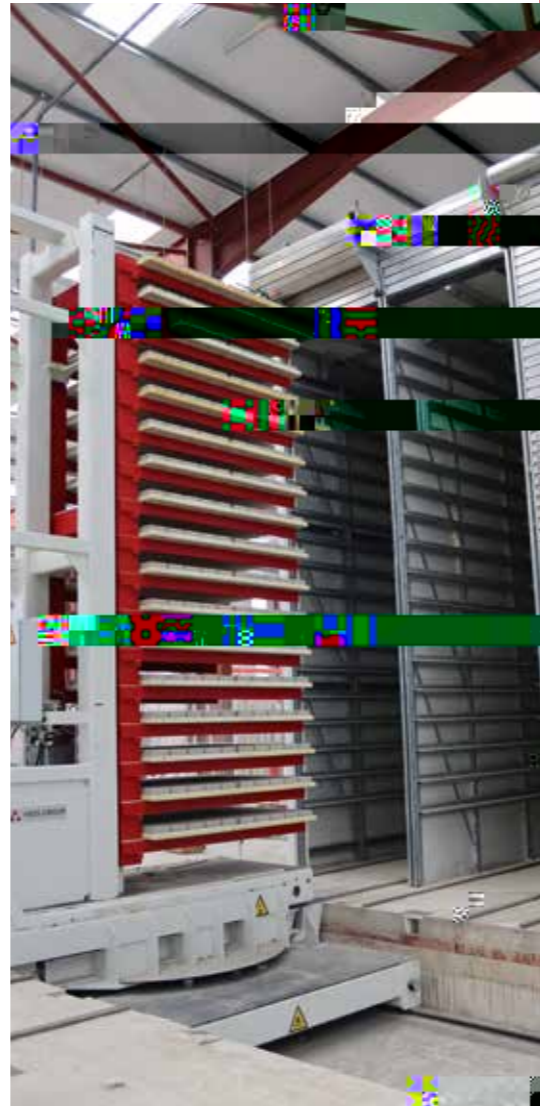
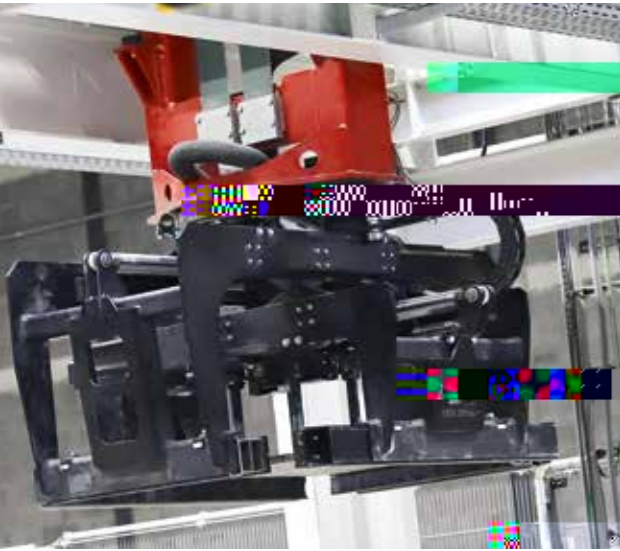

**WIR
BRINGEN
BETON
IN FORM.**

SONDERANLAGEN

**DOSIER- UND
MISCHANLAGEN,
FÖRDERTECHNIK UND
HANDLING**



HESS

DOSIER- UND MISCHANLAGEN

Für die Fertigung hochwertiger Betonprodukte (Pflasterstein, Bordsteine, Hohlblocksteine, Platten, Rohre, Schächte, Fertigteile) bieten wir die dafür erforderlichen Mischanlagen inkl. aller Dosiereinrichtungen für Zuschlagstoffe, Zement sowie Color-Mix-Beton an.



Innenansicht Mischer mit Material

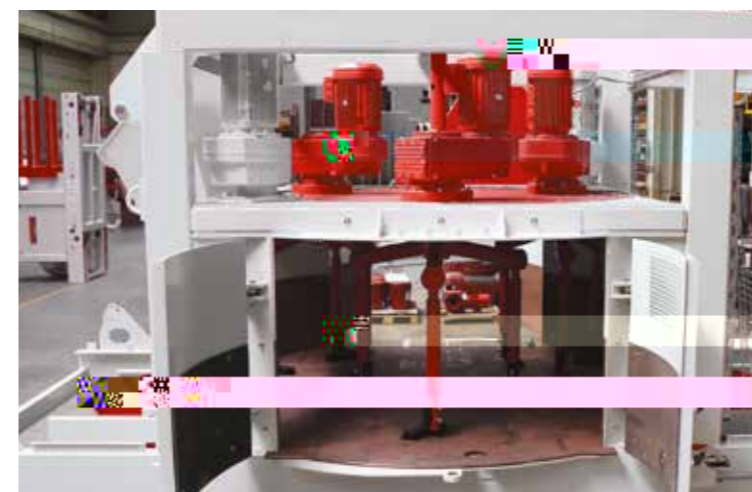

Innenansicht Mischer



Colormix Dosierstation

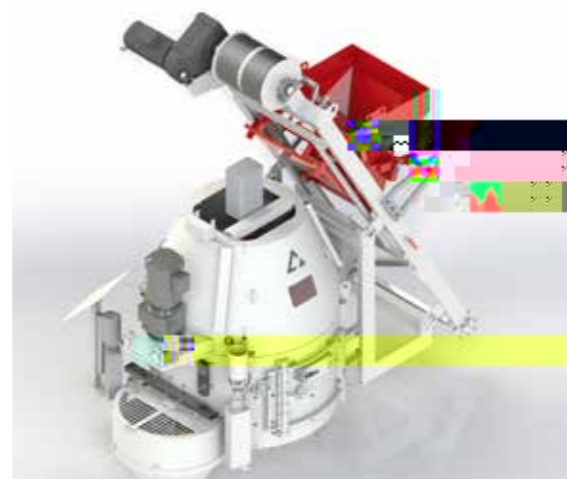

Vorsatzmischer SM 500

- Selbsttragende Konstruktion mit Unter- und Oberrahmen
- Getrenntes Antriebssystem (für Werkzeugteller und Mischsterne)
- Anhalten und A



